

ASUS[®]
PA32UCX-seriens
LCD-skærm

Brugervejledning

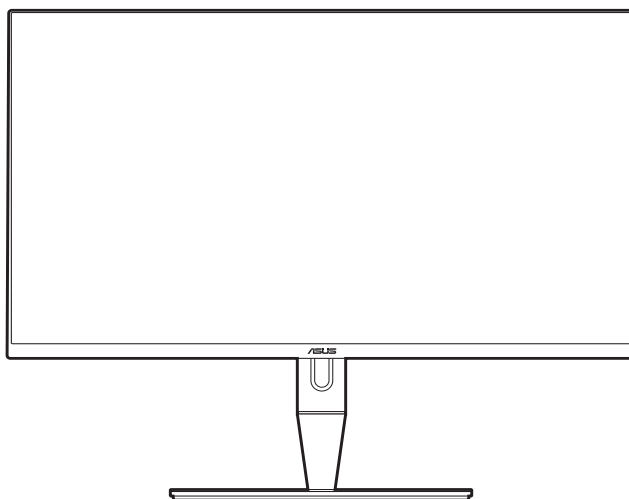

Første udgave

April 2019

Copyright © 2019 ASUSTeK COMPUTER INC. Alle rettigheder forbeholdes.

Inden del af denne vejledning, herunder produkterne og softwaren, beskrevet heri, må genskabes, overføres, transskriberes, gemmes i et afhentningssystem eller oversættes til et andet sprog på nogen måde eller med nogen som helst midler, undtagen dokumentation, gemt af køberen for sikkerhedskopieringsformål, uden udtrykkelig skriftlig tilladelse fra ASUSTeK COMPUTER INC. ("ASUS").

Produktets garanti eller service forlænges ikke, hvis: (1) produktet blev repareret, modificeret eller ændret, medmindre en sådan reparation, modificering eller ændring er godkendt skriftligt af ASUS, eller (2) produktets serienummer er ødelagt eller mangler.

ASUS LEVERER DENNE VEJLEDNING "SOM DEN ER", UDEN GARANTI AF NOGEN ART, HVERKEN UDTRYKKELT ELLER UNDERFORSTÅET, HERUNDER MEN IKKE BEGRÆNSET TIL, DE UNDERFORSTÅEDE GARANTIER ELLER BETINGELSER ELLER FORHOLD FOR SALGBARHED ELLER EGNETHED TIL ET BESTEMT FORMÅL. ASUS'S DIREKTØRER, LEDERE, MEDARBEJDERE ELLER AGENTER ER UNDER INGEN OMSTÆNDIGHEDER ANSVARLIGE FOR NOGEN INDIREKTE, SPECIELLE, TILFÆLDIGE ELLER EFTERFØLGENDE SKADER, (HERUNDER SKADER FRA TAB AF FORTJENESTE, FORRETNINGSTAB, TAB AF BRUG ELLER DATA, AFBRYDELSE AF VIRKSOMHED OG LIGNENDE), SELV OM ASUS ER BLEVET INFORMERET OM MULIGHEDEN FOR SÅDANNE SKADER, DER MÅTTE OPSTÅ FRA EVENTUELLE DEFEKTER ELLER FEJL I DENNE VEJLEDNING ELLER DETTE PRODUKT.

SPECIFIKATIONER OG INFORMATION I DENNE VEJLEDNING GIVES KUN TIL INFORMATIVE FORMÅL, OG ER UNDERLAGT ÆNDRINGER NÅR SOM HELST, UDEN VARSEL, OG MÅ IKKE FORSTÅS SOM ET ANSVAR, PÅTAGET AF ASUS. ASUS PÅTAGER SIG INTET ANSVAR ELLER ERSTATNINGSANSVAR FOR EVENTUELLE FEJL ELLER UNØJAGTIGHEDER, DER VÆRE FOREKOMME I DENNE VEJLEDNING, HERUNDER PRODUKTERNE OG SOFTWAREN, BESKREVET I VEJLEDNINGEN.

Produkter og firmanavne, der forekommer i denne vejledning, er muligvis eller muligvis ikke registrerede eller ophavsretlighedsbeskyttede varemærker, der tilhører deres respektive firmaer, og bruges kun til identifikationsformål eller til forklarende årsager og til ejerens egen fordel, uden nogen hensigt til at krænke ophavsretligheder.

Indhold

Indhold.....	iii
Bemærkninger	iv
Oplysninger om sikkerhed.....	v
Vedligeholdelse og rengøring	vi
Takeback Services.....	vii
Kapitel 1: Introduktion til produkt	
1.1 Velkommen!	1-1
1.2 Pakkens indhold.....	1-1
1.3 Introduktion til skærm	1-2
1.3.1 Set forfra	1-2
1.3.2 Set bagfra	1-3
1.3.3 QuickFit-funktion	1-4
1.3.4 Andre funktioner.....	1-6
Kapitel 2: Opsætning	
2.1 Fastgørelse af arm/fod.....	2-1
2.2 Sådan aftages armen/foden (ved VESA vægmontering).....	2-1
2.3 Justering af skærmen.....	2-2
2.4 Tilslutning af kablerne	2-4
2.5 Sådan tændes for skærmen.....	2-5
Kapitel 3: Generelle instruktioner	
3.1 OSD (On-Screen Display)-menu	3-1
3.1.1 Konfiguration	3-1
3.1.2 Introduktion til OSD-funktionen.....	3-2
3.2 Oversigt over specifikationer.....	3-12
3.3 Udvendige mål.....	3-14
3.4 Fejlfinding (ofte stillede spørgsmål)	3-15
3.5 Understøttede driftstilstande	3-16

Bemærkninger

Meddelelse fra USA's Føderale Kommunikationskommission (FCC)

Denne enhed opfylder Kapitel 15 i FCC-reglerne. Betjening er underlagt følgende to betingelser:

- Denne enhed må ikke udsende skadelig interferens, og
- Denne enhed skal acceptere modtaget interferens, inklusiv interferens, der kan forårsage uønsket drift.

Dette udstyr er testet og fundet at være i overensstemmelse med grænserne for klasse B digitale enheder, ifølge Kapitel 15 i FCC-reglerne. Disse grænser er designet til at give rimelig beskyttelse mod skadelig interferens i en installation i et boligområde. Dette udstyr frembringer, bruger og kan udstråle radiofrekvensenergi og, hvis det ikke er installeret ifølge vejledningerne, kan forårsage beskadigende forstyrrelser i radiokommunikationer. Der er dog ingen garanti for, at der ikke vil opstå forstyrrelser i en given installation. Hvis udstyret er årsag til forstyrrelser i radio eller TV modtagelse - hvilket kan bestemmes ved at slå udstyret fra og til - opfordres brugeren til at prøve at afhjælpe forstyrrelsen vha. en eller flere af de efterfølgende metoder:

- Indstil eller flyt modtagerantennen.
- Øg afstanden mellem udstyr og modtager.
- Tilslut udstyret til en stikkontakt, der ikke er på det samme kredsløb som modtageren.
- Kontakt forhandleren eller en erfaren radio/tv-tekniker for hjælp.



Det kræves, at der bruges afskærmede kabler til tilslutning af skærmen til grafikkortet for at sikre overensstemmelse med FCC-regulativene. Ændringer eller modifikationer af denne enhed, der ikke er udtrykkeligt godkendt af den part, der er juridisk ansvarligt for overensstemmelse, kan annullere brugerens tilladelse til at betjene udstyret.

Canadisk afdeling for internationale affærer

Dette digitale apparat overstiger ikke Klasse B begrænsningerne for radiostøjemission fra digitale apparater, som det er fremsat i bestemmelserne om radiointerferens i Canadisk afdeling for internationale affærer.

Dette digitale klasse B apparat er i overensstemmelse med Canadisk ICES-003.

This Class B digital apparatus meets all requirements of the Canadian Interference - Causing Equipment Regulations.

Cet appareil numérique de la classe B respecte toutes les exigences du Règlement sur le matériel brouiller du Canada.



Oplysninger om sikkerhed

- Inden opsætning af skærmen skal du omhyggeligt læse al dokumentationen, der fulgte med pakken.
- Du må aldrig udsætte skærmen for regn eller fugt for at undgå brand og fare for stød.
- Forsøg aldrig at åbne skærmens kabinet. Der er farlig højspænding inden i skærmen, der kan resultere i alvorlig personskade.
- Hvis strømforsyningen (adapteren) går i stykker må du ikke forsøge at reparere den selv. Kontakt en fagmand eller din forhandler.
- Inden brug af produktet skal du kontrollere, at alle kabler er tilsluttet korrekt og at elledningen ikke er beskadiget. Hvis du bemærker beskadigelse skal du straks kontakte forhandleren.
- Riller og åbninger bagpå og ovenpå kabinettet er beregnet til ventilation. Bloker ikke åbningerne. Placer aldrig produktet nær eller over en radiator eller anden varmekilde, medmindre der er tilstrækkeligt med ventilation.
- Skærmen må kun bruges med den type strømkilde, der er angivet på etiketten. Hvis du ikke er sikker på, hvilken type strømforsyning du har i dit hjem, skal du rådføre dig med din forhandler eller det lokale strømselskab.
- Brug det korrekte stik, der er i overensstemmelse med de lokale regulativer.
- Overbelast ikke strømskinner eller forlængerledninger. Overbelastning kan medføre brand eller elektrisk stød.
- Undgå støv, fugtighed og ekstreme temperaturer. Anbring ikke skærmen i et område, hvor den kan blive våd. Anbring skærmen på en stabil flade.
- Frakobl enheden under tordenvejr eller hvis den ikke skal bruges i længere tid. Det beskytter skærmen mod beskadigelse fra strømspændinger.
- Skub aldrig genstande og spild ikke væske i nogen af åbningerne i skærmens kabinet.
- For at sikre tilfredsstillende drift må du kun bruge skærmen med UL-mærkede computere, der har korrekt konfigurerede stik, mærket mellem 100-240 V AC.
- Hvis der opstår tekniske problemer med skærmen, skal du kontakte en fagmand eller din forhandler.
- Justering af lydstyrken og equalizeren til andet end midtpositionen kan øge øre/hovedtelefonens udgangsspænding og dermed lydtrykket.



Dette symbol, der forestiller en overstreget skraldespand, angiver, at produktet (elektrisk, elektronisk udstyr og knapcellebatterier der indeholder kviksølv) ikke må kasseres som husholdningsaffald. Kontroller de lokale regulativer for bortskaffelse af elektroniske produkter.

Vedligeholdelse og rengøring

- Det er en god ide at frakoble kabler og elledning inden du løfter eller flytter skærmen. Brug korrekt løfteteknik når du flytter skærmen. Når du løfter eller bærer skærmen skal du holde skærmen i dens kanter. Løft ikke skærmen med standen eller elledningen.
- Rengøring. Sluk for skærmen og frakobl elledningen. Rengør skærmens overflade med en fnugfri klud, der ikke ridser. Stædige pletter kan fjernes med en klud, fugtet med et mildt rengøringsmiddel.
- Undgå at bruge et rengøringsmiddel, der indeholder alkohol eller acetone. Brug et rengøringsmiddel, der er beregnet til skærmen. Sprøjt aldrig rengøringsmiddel direkte på skærmen, da det kan dryppe ind i skærmen og forårsage elektrisk stød.

Følgende symptomer er normale for skærmen:

- Du lægger måske mærke til en ujævnhed i skærmens lysstyrke, afhængigt af det skrivebordsbillede, du bruger.
- Hvis det samme billede vises i flere timer er det muligt, at der opstår et efterbillede, der forbliver, efter du skifter billede. Det vil langsomt forsvinde fra skærmen. Du kan også slukke på tænd/sluk-knappen i nogle timer.
- Når skærmen bliver sort eller blinker, eller ikke fungerer længere, skal du kontakte forhandlere eller servicecentret for at få den repareret. Du må ikke selv forsøge at reparere skærmen!

Konventioner, anvendt i denne vejledning



ADVARSEL: Oplysninger om at forebygge skader på dig selv, når du forsøger at fuldføre en opgave.



FORHOLDSREGEL: Oplysninger om at forebygge beskadigelse af komponenter, når du forsøger at fuldføre en opgave.



VIGTIGT: Oplysninger, du **SKAL** følge for at fuldføre en opgave.



BEMÆRK: Tip og yderligere oplysninger, der kan hjælpe med at fuldføre en opgave.

Hvor kan du finde yderligere oplysninger

Se følgende kilder for yderligere oplysninger, samt for opdateringer til produkt og software.

1. ASUS's websted

ASUS's websteder over hele verden har oplysninger om ASUS hardware- og softwareprodukter. Se <http://www.asus.com>.

2. Ekstra dokumentation

Din produktpakke indeholder muligvis ekstra dokumentation, der kan være tilføjet af forhandleren. Disse dokumenter er ikke en del af standard pakken.

Takeback Services

ASUS recycling and takeback programs come from our commitment to the highest standards for protecting our environment. We believe in providing solutions for our customers to be able to responsibly recycle our products, batteries and other components as well as the packaging materials.

Please go to <http://csr.asus.com/english/Takeback.htm> for detail recycling information in different region.

Produktoplysninger for EU-energimærke



PA32UCX-PK

1.1 Velkommen!

Mange tak for dit køb af ASUS® LCD-skærmen!

Den nyeste LCD-bredskærm fra ASUS har et bredere, lysere og mere krystalklart display, plus en lang række funktioner, der forbedrer din oplevelse.

Nu kan du nyde den enkle og fremragende visuelle oplevelse, som skærmen leverer!

1.2 Pakkens indhold

Kontroller, om pakken har følgende indhold:

- ✓ LCD-skærm
- ✓ Skærmens fod
- ✓ Hurtig start-guide
- ✓ Garantikort
- ✓ Elledning
- ✓ HDMI-kabel
- ✓ USB Type-C til Type-A-kabel
- ✓ USB Type-C- til Type-C-kabel
- ✓ Thunderbolt-kabel (40 Gbps)
- ✓ DisplayPort-kabel
- ✓ Testrapport over farvekalibrering
- ✓ Input/output-portdækslet
- ✓ Farvekalibrator (kun til PA32UCX-K & PA32UCX-PK)
- ✓ Hætte





Hvis nogen af ovennævnte emner er beskadigede eller mangler skal du straks kontakte din forhandler.

1.3 Introduktion til skærm

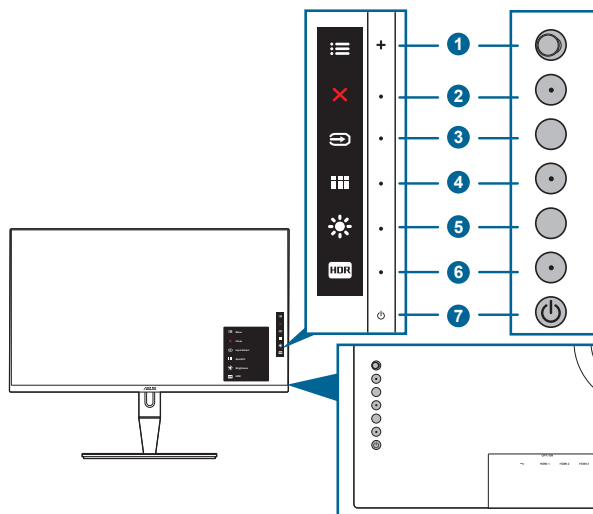
1.3.1 Set forfra





1.  Menu (5-vejs)-knap:
 - Tryk på knappen for at åbne OSD-menuen.
 - Bekræfter de valgte OSD-menuemner.
 - Hæver/sænker værdierne eller flytter det valgte emne op/ned/venstre/højre.
2.  Knappen Luk:
 - Afslutter OSD-menuen.
 - Slår Key Lock (Lås) til og fra med et langt tryk på 5 sekunder.
3.  Knappen Valg af input:
 - Vælger en tilgængelig indgangskilde.



Tryk på knappen  (knappen Valg af input) for at vise HDMI-1-, HDMI-2-, HDMI-3-, Thunderbolt-, DisplayPort-signaler efter tilslutning af HDMI-/DisplayPort-/Thunderbolt-kablet til skærmen.

4.  QuickFit-knap:
 - Denne genvejstast aktiverer QuickFit-funktionen, der er designet til tilpasning.
 - QuickFit-funktionen indeholder 5 typer tilpasningsmønstre. (se 1.3.3 QuickFit-funktion).

5.  Shortcut (Genvej) **1**
 - Standard: Genvejstast for Brightness (Lysstyrke)
 - Hvis du vil ændre genvejsfunktionen skal du gå til Shortcut (Genvej) > Shortcut 1 (Genvej 1)-menu.
6.  Shortcut (Genvej) **2**
 - Standard: HDR-genvejstast
 - Hvis du vil ændre genvejsfunktionen skal du gå til Shortcut (Genvej) > Shortcut 2 (Genvej 2)-menu.
7.  Tænd/sluk-knap-/strømindikator
 - Tænder og slukker for skærmen.
 - Strømindikatorens farvebetydning kan findes i tabellen nedenfor.

Status	Beskrivelse
Hvid	Til
Ravgul	Standbytilstand
Fra	Fra

1.3.2 Set bagfra

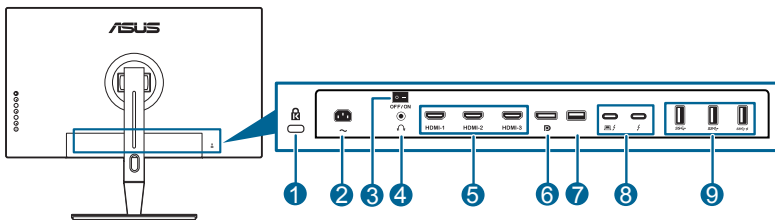

1. **Hul til Kensington-lås.**
2. **AC-IN-port.** Denne port er til elledningen.
3. **Tænd/sluk-knap.** Tryk på knappen for at tænde/slukke for strømmen.
4. **Øretelefonstik.**
5. **HDMI-port.** Disse porte er til tilslutning af en HDMI-kompatibel enhed.





HDMI-1-porten understøtter nogle usikre HDMI 1.4 EDID-enheder. Hold "Indgangsvalg" nede i 5 sekunder for, at få den optimale EDID.

6. **DisplayPort in.** Denne port er til tilslutning til en DisplayPort-kompatibel enhed.



Standard indstillingen for DisplayPort Stream i OSD-menuen er DisplayPort 1.2. Du kan ændre til DisplayPort 1.1 når din enheds outputsignal er DisplayPort 1.1.

7. **USB 2.0 Type A.** Denne port er kun for service.

8. **Thunderbolt.** Disse porte er til tilslutning med Thunderbolt-kompatible enheder. Disse porte konsoliderer dataoverførsler, videooutput (Maks. opløsning, der understøttes: 3840 x 2160 ved 60 Hz) og opladning i et enkelt, kompakt stik (Porten  tilbyder maks. 60 W (5 V/3 A, 9 V/3 A, 15 V/3 A og 20 V/3 A) overførselseffekt, og den anden port  tilbyder 15 W (5 V/3 A)). Mellem de to porte vil den første port, der tilsluttes, regnes som en inputkilde. Den andet port tjener som DisplayPort-signaloutputtet, der kan aktiveres til at understøtte Thunderbolt kædekonfiguration.
9. **USB 3.1 Type A (SuperSpeed USB 10 Gbps):** Disse porte er til tilslutning af USB-enheder, som f.eks. USB-tastatur/mus, USB-flashdrev osv.

1.3.3 QuickFit-funktion

QuickFit-funktionen indeholder 5 typer mønstre: (1) Tilpasningsgitter (2) A4 (3) B5 (4) Brugerdefinering (5) Lineal. Mønstrene aktiveres ved at trykke på QuickFit-knappen. Brug -menu (5-vejs)-knappen til at vælge et ønsket mønster. Du kan flytte knappen op/ned/venstre/højre for at ændre mønstrets position, om nødvendigt. Bemærk, at alle mønstre kan flyttes venstre/højre alt efter dine behov, men området for op/ned er muligvis begrænset.

1. Tilpasningsgitter

Gittermønstrene gør det nemmere for designere og brugere at organisere indhold og layout på en side, samt at opnå et ensartet og brugervenligt udseende.

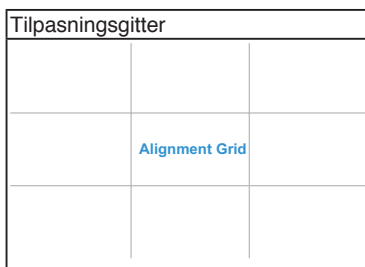

2. A4

QuickFit har standard A4 papirstørrelse, så brugere kan vise deres dokumenter i realstørrelse på skærmen.

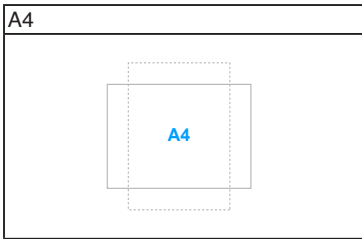

3. B5

QuickFit har standard B5 papirstørrelse, så brugere kan vise deres dokumenter i realstørrelse på skærmen.

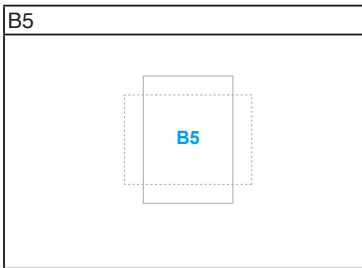

4. Brugerdefinering

Du kan bestemme rammens størrelse ved at flytte ≡-menu (5-vejs)-knappen op/ned/venstre/højre. Du kan trykke på ≡-menu (5-vejs)-knappen i mere end 3 sekunder for at skifte målinger mellem millimeter og tommer.

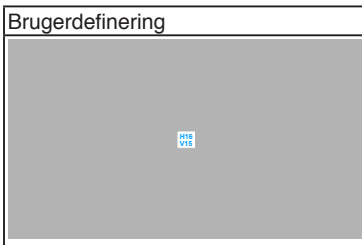

5. Lineal

Dette mønster viser en fysisk lineal øverst eller i venstres side. Du kan trykke på ≡-menu (5-vejs)-knappen i mere end 3 sekunder for at skifte målinger mellem metrisk og imperisk.

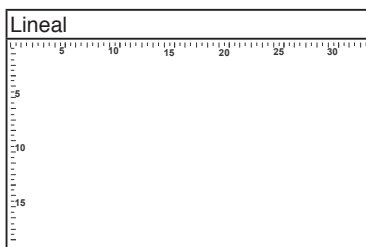

1.3.4 Andre funktioner

1. HDR

Skærmen understøtter HDR-formatet. Når der detekteres HDR-indhold, vises der en "HDR ON" (HDR til) meddelelse på siden Information (Oplysninger).



HD-indhold understøttes ikke, når PIP/PBP aktiveres.

2. Kædekonfiguration

Skærmen understøtter kædekonfiguration på Thunderbolt-porte. Kædekonfiguration giver mulighed for at tilslutte flere skærme i serie, hvor videosignalet sendes fra kilden til en skærm. For at kunne bruge kædekonfiguration skal du sikre, at kilden kan overføres.

2.1 Fastgørelse af arm/fod

Sådan påsættes skærmens fod:

1. Læg skærmen ned med skærmsiden vendt nedad på et bord.
2. Fjern input/output-portdækslet (Figur 1).
3. Fastgør foden på armen, og kontroller, at fligen på armen passer ind i rillen på foden (Figur 2).

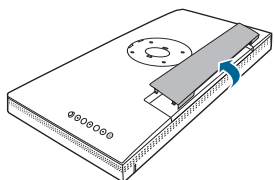

(Figur 1)

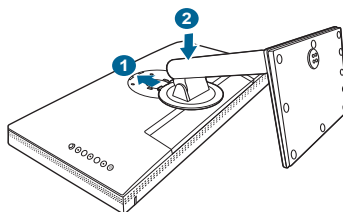

(Figur 2)



Vi anbefaler, at du dækker bordets overflade med et blødt klæde for at undgå at beskadige skærmen.

2.2 Sådan aftages armen/foden (ved VESA vægmontering)

Den aftagelige arm/fod på denne skærm er specielt designet til VESA vægmontering.

Sådan aftages armen/foden:

1. Læg skærmen ned med skærmsiden vendt nedad på et bord.
2. Fjern input/output-portdækslet (Figur 1).
3. Tryk på udløsningsknappen for tag armen/foden af skærmen (Figur 2).

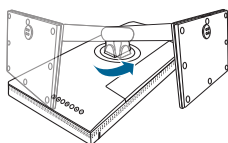

(Figur 1)

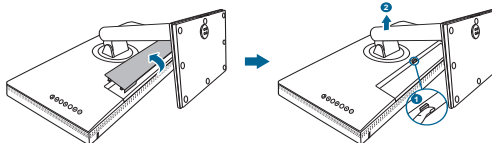

(Figur 2)



Vi anbefaler, at du dækker bordets overflade med et blødt klæde for at undgå at beskadige skærmen.



- VESA vægmonteringssettet (100 x 100 mm) skal købes særskilt.
- Brug kun det UL-mærkede vægmonteringsbeslag med en minimums vægt/belastningskapacitet på 22,7 kg (skruestørrelse: M4 x 10 mm).

2.3 Justering af skærmen

- For at opnå en optimal visning anbefaler vi, at du ser direkte på skærmen og derefter justerer skærmen til den vinkel, der er mest komfortabel for dig.
- Hold fast i standen, så den ikke falder mens du justerer dens vinkel.
- Du kan justere skærmens vinkel fra $+23^\circ$ til -5° , og den kan drejes til venstre eller højre i en vinkel på 60° . Du kan også justere skærmens højde inden for ± 130 mm.

(Vippe)

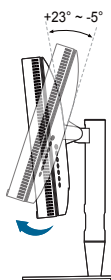

(Dreje)

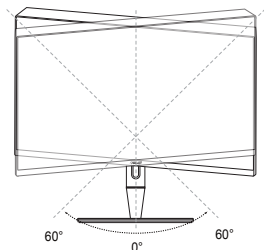

(Højdejustering)

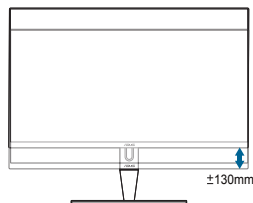

Drejning af skærmen

1. Løft skærmen til den højeste position.
2. Vip skærmen til den maksimale vinkel.
3. Drej skærmen til den ønskede vinkel.

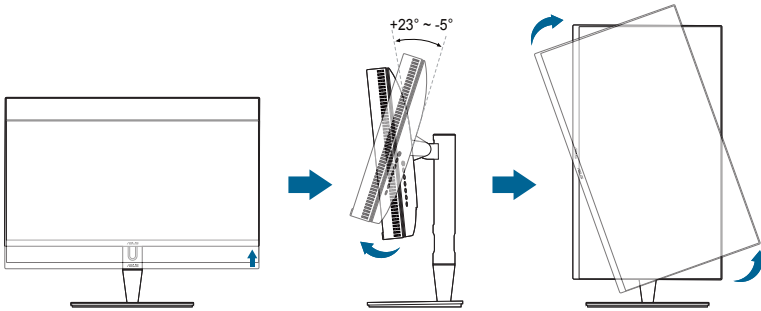

Det er normalt, at skærmen ryster lidt mens du justerer visningsvinklen.

4. OSD-menuet roterer automatisk når skærmen roteres.

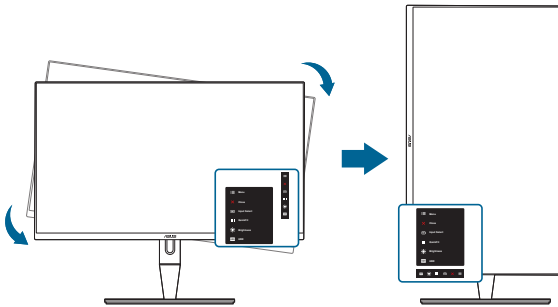

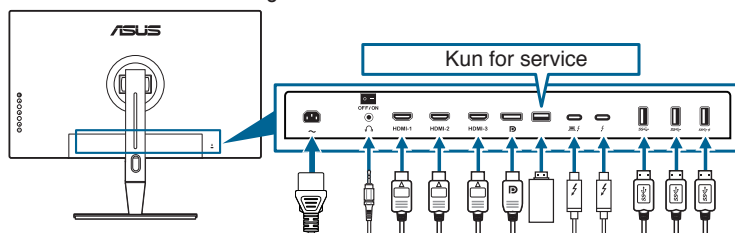

2.4 Tilslutning af kablerne

1. Tilslut kablerne som i de følgende instruktioner:



- **Sådan tilsluttes elledningen:** Tilslut en ende af elledningen på sikker vis til skærmens AC-indgangsport, og den anden ende til en stikkontakt.
- **Sådan tilsluttes HDMI/DisplayPort-kablet:**
 - a. Tilslut den ene ende af HDMI/DisplayPort-kablet til skærmens HDMI/DisplayPort-stik.
 - b. Tilslut den anden ende af HDMI/DisplayPort-kablet til din enheds HDMI/DisplayPort-stik.
- **Hvis du vil bruge øretelefonen:** Tilslut enden med stiktypen til skærmens stik til øretelefoner, når der modtages et HDMI/DisplayPort/Thunderbolt-signal.
- **Sådan bruges portene:**
 - » Upstream: Brug til medfølgende USB Type-C til Type-A-kabel eller Thunderbolt-kablet og tilslut Type-C eller Thunderbolt-stikket til skærmens Thunderbolt-port som upstream, og den anden ende (Type-A eller Thunderbolt) til din computer-port. Kontroller, at computeren har den seneste version af operativsystemet Windows 7/Windows 8.1/Windows 10. Dermed aktiveres USB-portene på skærmen, så du kan bruge dem.
 - » Downstream: Tilslut USB Type A-kablet fra din enhed til skærmens USB Type A-stik.
 - » USB Type-A-stikket kan bruges til farvekalibratoren.
- **Sådan tilsluttes Thunderbolt-kablet:**
 - a. Tilslut den ene ende af Thunderbolt-kablet til skærmens Thunderbolt-stik.
 - b. Tilslut den anden ende af Thunderbolt-kablet til din Thunderbolt enheds stik.
 - c. Når der kun er tilsluttet en Thunderbolt-port, outputter den anden Thunderbolt-port kun et DisplayPort-signal.

- d. Porten  tilbyder maks. 60 W (5 V/3 A, 9 V/3 A, 15 V/3 A og 20 V/3 A) overførselseffekt, og den anden port  tilbyder 15 W (5 V/3 A).



Når disse kabler er tilsluttet kan du vælge det ønskede signal fra Input Select (Valg af input)-emnet i OSD-menuen.

2. Arrangering af kablerne:

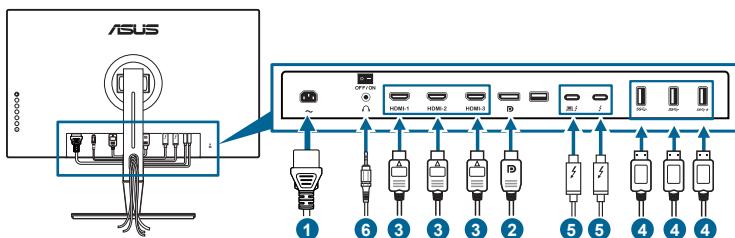

Vi anbefaler, at du følger rækkefølgen nævnt nedenfor når du fører kablerne gennem kabelstyringshullet på standen.

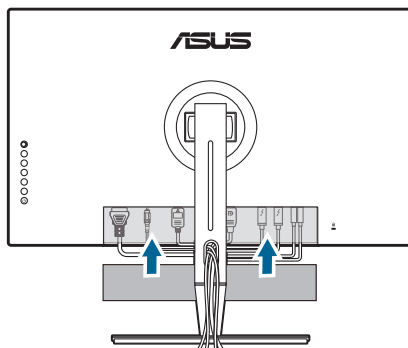

3. Monter input/output-portdækslet om nødvendigt.



2.5 Sådan tændes for skærmen









Tryk på tænd/sluk-knappen . Se på side 1-2 for placeringen af tænd/sluk-knappen. Strømindikatoren  lyser hvidt når der er TÆNDT for skærmen.

A series of 25 horizontal lines for writing.

3.1 OSD (On-Screen Display)-menu

3.1.1 Konfiguration



1. Tryk på -menu (5-vejs)-knappen for at aktivere OSD-menuen.
2. Flyt -menu (5-vejs)-knappen op/ned/venstre/højre for at navigere i funktionerne. Fremhæv den ønskede funktion og tryk på -menu (5-vejs)-knappen for at aktivere den. Hvis den valgte funktion har en undermenu, skal du flytte -menu (5-vejs)-knappen op/ned for at navigere gennem funktionerne i undermenuen. Fremhæv den ønskede undermenufunktion og tryk på -menu (5-vejs)-knappen eller flyt -menu (5-vejs)-knappen for at aktivere den.
3. Flyt -menu (5-vejs)-knappen op/ned for at ændre indstillingerne for den valgte funktion.
4. Du afslutter og gemmer OSD-menuen ved at trykke på knappen , eller flytte knappen -menu (5-vejs) til venstre gentagne gange, indtil OSD-menuen forsvinder. Hvis du vil justere andre funktioner skal du gentage trin 1-3.

3.1.2 Introduktion til OSD-funktionen

1. ProArt Preset

Denne funktion indeholder 13 underfunktioner, du kan vælge, afhængigt af dine behov. Hver tilstand har et Reset (Nulstil)-valg, du kan bruge til at vedligeholde eller nulstille tilstanden.



For at aktivere denne funktion, skal du gøre følgende: Slå "Tilpas omgivende lys" fra og deaktiver HDR på din enhed.



- **Standard Mode (Standard-tilstand):** Bedste valg til dokumentredigering.
- **sRGB Mode (sRGB-tilstand):** Kompatibelt med sRGB farveområde er sRGB mode (sRGB-tilstand) det bedste valg til redigering af dokumenter.
- **Adobe RGB Mode (Adobe RGB-tilstand):** Kompatibel med Adobe RGB-farverum.
- **Rec. 2020 Mode (Rec. 2020-tilstand):** Kompatibel med Rec. 2020-farverum.
- **DCI-P3 Mode (DCI-P3-tilstand):** Kompatibel med DCI-P3-farverum.
- **DICOM Mode (DICOM-tilstand):** Kompliant med DICOM-standard, det bedste valg til undersøgelse af medicinske billeder.
- **Rec. 709 Mode (Optag 709-tilstand):** Kompatibel med Rec.709-farverum.
- **HDR_PQ DCI:** Præsenterer ST2084 med DCI-P3 farvegamut og D65 hvidpunkt.
 - * PQ Optimized: Leverer optimeret HDR-visning med en nøjagtighed, der er lig med ST2084 når det gælder skærmens luminanskapacitet.
 - * PQ Clip: Bevarer PQ-kurven, så du opnår maksimal luminans med høj præcision. ST2084 med højere kodeværdi end skærmens maksimum resulterer i den maksimale luminans. Vi yder også maksimalt 300 nits til din brug.
 - * PQ Basic: Viser HDR-præstationen for generelle skærme, der understøtter HDR.
- **HDR_PQ Rec2020:** Præsenterer ST2084 med Rec.2020 farvegamut og D65 hvidpunkt.

- * PQ Optimized: Leverer optimeret HDR-visning med en nøjagtighed, der er lig med ST2084 når det gælder skærmens luminanskapacitet.
 - * PQ Clip: Bevarer PQ-kurven, så du opnår maksimal luminans med høj præcision. ST2084 med højere kodeværdi end skærmens maksimum resulterer i den maksimale luminans. Vi yder også maksimalt 300 nits til din brug.
 - * PQ Basic: Viser HDR-præstationen for generelle skærme, der understøtter HDR.
- **HDR HLG:**
 - * HLG BT2100: Kompliant med BT2100.
 - **HDR_DolbyVision:**
 - * Bright (Lys): Kompliant med indstillingerne for DolbyVision Bright (Lys)-tilstand.
 - * Dark (Mørk): Kompliant med indstillingerne for DolbyVision Dark (Mørk)-tilstand.
 - **User Mode 1 (Brugertilstand 1)/User Mode 2 (Brugertilstand 2):** Giver dig mulighed for at udføre farvejusteringer i Advanced Setting (Avanceret indstilling). Du kan også gemme en eller to ProArt Calibration (ProArt kalibrering)-profiler som User Mode 1 (Brugertilstand 1)/User Mode 2 (Brugertilstand 2) efter du har kørt ProArt Calibration (ProArt kalibrering). Derefter har du hurtigt adgang her.



Brug følgende indstillinger under ProArt farvekalibrering:

- Indstil output-dynamisk til fuldt område.
- Indstil output-farveformat til RGB.
- Indstil output-farvedybde til 8 bit.

Nedenstående tabeller viser standardkonfigurationerne for hver ProArt forhåndsindstilling.

Funktion	Standard-tilstand	sRGB-tilstand	Adobe RGB-tilstand	Rec. 709-tilstand	DCI-P3-tilstand	Rec. 2020-tilstand
Farvetemperatur	6500K	Fast 6500K	Fast 6500K	6500K	6500K	6500K
Lysstyrke	50	Fast 100 nits	50	100 nits	50	50
Kontrast	80	80	80	80	80	80
Skarphed	Aktiver (0)	Aktiver (0)	Aktiver (0)	Aktiver (0)	Aktiver (0)	Aktiver (0)
Mætning	Mellem (50)	Deaktiver	Mellem (50)	Mellem (50)	Mellem (50)	Mellem (50)
Nuance	Mellem (50)	Deaktiver	Mellem (50)	Mellem (50)	Mellem (50)	Mellem (50)
Farve	Aktiver (standard)	Deaktiver	Aktiver (standard)	Aktiver (standard)	Aktiver (standard)	Aktiver (standard)
Sort niveau	Aktiver (standard)	Aktiver (standard)	Aktiver (standard)	Aktiver (standard)	Aktiver (standard)	Aktiver (standard)
Inputområde	Aktiver (Auto)	Aktiver (Auto)	Aktiver (Auto)	Aktiver (Auto)	Aktiver (Auto)	Aktiver (Auto)
Gamma	Aktiver (2,2)	Fast 2,2	Fast 2,2	Aktiver (2,4)	Fast 2,6	Aktiver (2,2)
Ensartethedskompensation	Aktiver (Fra)	Aktiver (Fra)	Aktiver (Fra)	Aktiver (Fra)	Aktiver (Fra)	Aktiver (Fra)
VividPixel	Aktiver (0)	Aktiver (0)	Aktiver (0)	Aktiver (0)	Aktiver (0)	Aktiver (0)

Funktion	DICOM-tilstand	HDR_PQ DCI-tilstand	HDR_PQ Rec2020-tilstand	HDR_HLG-tilstand	HDR_DolbyVision-tilstand	Brugertilstand 1/ Brugertilstand 2
Farvetemperatur	6500K	6500K	6500K	6500K	6500K	6500K
Lysstyrke	50	50	50	50	50	50
Kontrast	80	80	80	80	80	80
Skarphed	Aktiver (0)	Aktiver (0)	Aktiver (0)	Aktiver (0)	Aktiver (0)	Aktiver (0)
Mætning	Mellem (50)	Mellem (50)	Mellem (50)	Mellem (50)	Mellem (50)	Mellem (50)
Nuance	Mellem (50)	Mellem (50)	Mellem (50)	Mellem (50)	Mellem (50)	Mellem (50)
Farve	Aktiver (standard)	Deaktiver	Deaktiver	Deaktiver	Deaktiver	Deaktiver
Sort niveau	Aktiver (standard)	Deaktiver	Deaktiver	Deaktiver	Deaktiver	Deaktiver
Inputområde	Aktiver (Auto)	Aktiver (Auto)	Aktiver (Auto)	Aktiver (Auto)	Aktiver (Auto)	Aktiver (Auto)
Gamma	Aktiver (2,2)	Deaktiver	Deaktiver	Deaktiver	Deaktiver	Fast 2,2
Ensartethedskompensation	Aktiver (Fra)	Aktiver (Fra)	Aktiver (Fra)	Aktiver (Fra)	Aktiver (Fra)	Fast fra
VividPixel	Aktiver (0)	Aktiver (0)	Aktiver (0)	Aktiver (0)	Aktiver (0)	Aktiver (0)

2. Blue Light Filter (Blåt lys-filter)

I denne funktion kan du justere filterniveauet for blåt lys.



For at aktivere denne funktion, skal du gøre følgende: Slå "Tilpas omgivende lys" fra og deaktiver HDR på din enhed.



- **Level 0 (Niveau 0):** Ingen ændring.
- **Level 1~4 (Niveau 1~4):** Des højere niveau, des mindre spredes det blå lys. Når Blue Light Filter (Blåt lys-filter) aktiveres, importeres standard indstillingerne for Standard Mode (Standard-tilstand) automatisk. Mellem Niveau 1 til Niveau 3 kan funktionen Brightness (Lysstyrke) konfigureres af brugeren. Niveau 4 er en optimeret indstilling. Den er i overensstemmelse med certificeringen fra TUV om blåt lys. Funktionen Brightness (Lysstyrke) kan ikke konfigureres af brugeren.



Se følgende for at reducere anstrengelse af øjnene:

- Brugere bør tage tid væk fra skærmen hvis de skal arbejde i mange timer. Det anbefales at tage korte pauser (mindst 5 minutter) efter ca. 1 times uafbrudt arbejde ved computeren. Det er mere effektivt at tage korte og hyppige pauser end én lang pause.
- Brugere bør hvile øjnene regelmæssigt ved at fokusere på genstande, der er langt væk, for at reducere anstrengelse og tørhed af øjnene.
- Øjenøvelser kan hjælpe med at reducere anstrengelse af øjnene. Gentag disse øvelser ofte. Hvis anstrengelse af øjnene fortsætter skal du rådføre dig med en læge. Øjenøvelser: (1) Gentag flere gange: Se op og ned (2) Rul langsomt med øjnene (3) Bevæg øjnene til siden.
- Højenergi blå lys kan føre til anstrengelse af øjnene og AMD (Aldersrelateret makuladegeneration). Blue Light Filter (Blåt lys-filter), der kan reducere 70 % (maks.) af det skadelige blå lys, så du undgår CVS (Computersyn).

3. ProArt Palette

Indstil en ønsket farveindstilling fra denne menu.



For at aktivere denne funktion, skal du gøre følgende: Slå "Tilpas omgivende lys" fra og deaktiver HDR på din enhed.



- **Brightness (Lysstyrke):** Justeringsområdet er fra 0 til 100.
- **Contrast (Kontrast):** Justeringsområdet er fra 0 til 100.
- **Saturation (Mætning):** Justeringsområdet er fra 0 til 100.
- **Hue (Nuance):** Skifter billedfarven mellem grøn og violet.
- **Color Temp. (Farvetemperatur):** Indeholder 5 tilstande, inklusiv 9300K, 6500K, 5500K, 5000K og P3-Theater.



P3-Theater er kun tilgængelig når der er valgt DCI-P3-tilstand.

- **Gamma:** Giver dig mulighed for at indstille farvetilstanden til 2.6, 2.4, 2.2, 2.0 eller 1.8.

- **Color (Farve):**
 - * Seks-akset justering af nuance.
 - * Seks-akset justering af mætning.
 - * Justerer stigningsniveauer for R, G, B.
 - * Justerer forskydningsniveauer for sort niveau for R, G, B.
- **Black Level (Sort niveau):** Det mørkeste lysniveau.
 - * Signal: Bruges til at justere det initialiserede 1. signalniveau for det mørkeste gråtoneniveau.
 - * Backlight (Baggrundslys): Bruges til at justere, hvor mørkt baggrundsbelysningen er.
- **Color Reset (Nulstil farve):**
 - * Current mode color reset (Nulstil aktuelle farvetilstand): Nulstiller farveindstillingerne for den aktuelle farvetilstand til fabrikkens standard værdi.
 - * All modes color reset (Nulstil alle farvetilstande): Nulstiller farveindstillingerne for alle farvetilstande til fabrikkens standard værdi.

4. Image (Billede)

Indstil billedrelateret indstilling fra denne menu.

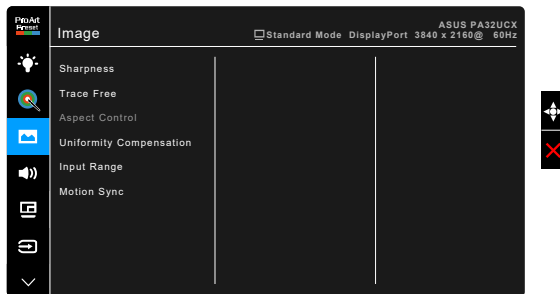

- **Sharpness (Skarphed):** Justeringsområdet er fra 0 til 100.
- **Trace Free:** Justerer skærmens responstid.



For at aktivere denne funktion, skal du gøre følgende: Slå PIP/PBP og HDR fra på din enhed.

- **Aspect Control (Aspekt kontrol):** Justerer skærmforholdet til Full (Fuld), 4:3, 1:1 eller OverScan.



- For at aktivere denne funktion, skal du gøre følgende: Slå PBP fra.
- 4:3 kan kun vælges, når indgangskilden er i 4:3 format. "OverScan" er kun mulig på HDMI-indgangen.

- **Uniformity Compensation (Ensartethedskompensation):** Justerer forskellige områder af skærmen for at reducere ensartethedsfejl i skærmen, for at opnå en ensartet lysstyrke og farve i hele skærbilledet.



For at aktivere denne funktion, skal du gøre følgende: Slå "Dynamisk dæmpning" fra og deaktivér HDR på din enhed.

- **Input Range (Inputområde):** Bruges til at kortlægge inputsignalet signalområde fra helt sort til helt hvid.
- **Motion Sync (Bevægelsessynkronisering):** Simulerer skærmen som høj opdateringshastighed, for at generere forskellige baggrundslysfrekvenser.



For at aktivere denne funktion, skal du gøre følgende: Slå "Adaptiv synkronisering" og "Tilpas omgivende lys" fra.

5. Sound (Lyd)

Du kan justere Volume (Lydstyrke), Mute (Slå lyd fra) og Source (Kilde) i denne menu.



- **Volume (Lydstyrke):** Justeringsområdet er fra 0 til 100.
- **Mute (Slå lyd fra):** Skifter mellem lyd fra/til.
- **Source (Kilde):** Til indstilling af, hvilken kilde skærmens lyd kommer fra.

6. PIP/PBP Setting (PIP/PBP-indstilling)

PIP/PBP Setting (PIP/PBP-indstilling) giver dig mulighed for at åbne et andet undervindue, der er tilsluttet en anden videokilde, ud over hovedvinduet, der viser originalvideokilden. Når du aktiverer denne funktion kan skærmen vise op til 2 billeder fra forskellige videokilder.



For at aktivere denne funktion, skal du gøre følgende: Slå "Dynamisk dæmpning" og "Adaptiv synkronisering" fra og deaktivere HDR på din enhed.

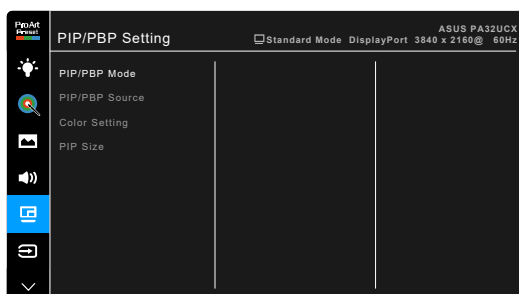

- **PIP/PBP Mode (PIP/PBP-tilstand):** Vælger PIP, PBP, PBP x 3 eller PBP x 4 funktion, eller slår den fra.
- **PIP/PBP Source (PIP/PBP-kilde):** Vælger videoindgangskilden mellem HDMI-1, HDMI-2, HDMI-3, DisplayPort og Thunderbolt. Tabellen nedenfor viser inputkildens kombinationer.

		Hovedvindue				
		HDMI-1	HDMI-2	HDMI-3	DisplayPort	Thunderbolt
Undervindue	HDMI-1		Ja	Ja	Ja	Ja
	HDMI-2	Ja		Ja	Ja	Ja
	HDMI-3	Ja	Ja		Ja	Ja
	DisplayPort	Ja	Ja	Ja		Ja
	Thunderbolt	Ja	Ja	Ja	Ja	

- **Color Setting (Farveindstilling):** Vælger en individuel Splendid-tilstand for den valgte PIP/PBP-kilde. (Der kan vælges op til 2 Splendid-tilstande).
- **PIP Size (PIP-størrelse):** Justerer PIP-størrelsen til Small (Lille), Middle (Mellem) eller Large (Stor). (Kun tilgængelig i PIP-tilstand).

7. Input Select (Valg af input)

I denne funktion kan du vælge den ønskede input-kilde.



Hvis en Thunderbolt-port er tilsluttet, udsender den anden kun et DisplayPort-signal.

8. System Setup (Opsætning af system)

Giver dig mulighed for at justere systemet.

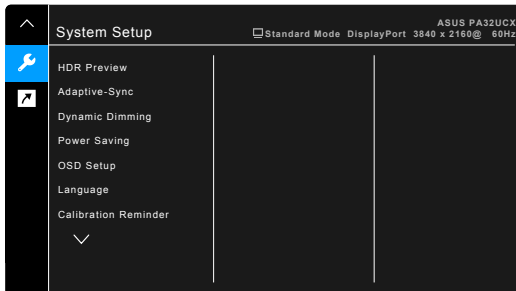

- **HDR Preview (HDR forhåndsvisning):** Giver dig mulighed for at forhåndsvisse HDR-indholdets ydelse med HDR10 og HLG kortlægning. Når HDR forhåndsvisning er slået til, kan du vælge mellem HDR_PQ DCI, HDR_PQ Rec2020 og HDR_HLG.
- **Adaptive-Sync** (kun DisplayPort/Thunderbolt): Giver et grafikkort, der understøtter* Adaptive-Sync, mulighed for at justere skærmens opdateringshastighed for strømbesparelse dynamisk - baseret på billedhastigheder med typisk indhold - uden opdateringen er ujævn eller med latent visning.



* Adaptive-Sync kan kun aktiveres inden for 40 Hz ~ 60 Hz.
* For understøttede GPU'er, minimumskrav til pc-system og driverkrav skal du kontakte producenten af GPU'et.
For at aktivere denne funktion, skal du gøre følgende: Slå "Bevægelsessynkronisering" og PIP/BPB fra og indstil DisplayPort Stream til DisplayPort 1.2.

- **Dynamic Dimming (Dynamisk dæmpning):** Synkroniserer med indholdet, mens kontrasten ændres for at dæmpe baggrundslyset dynamisk. Du kan justere synkroniseringshastigheden til "Fast" (Hurtig), "Medium" (Mellem) eller "Gradual" (Gradvis).



For at aktivere denne funktion, skal du gøre følgende: Slå PIP/PBP fra.

- **Power Saving (Strømbesparelse):**
 - * "Normal Level" (Normalt niveau) tillader, at USB downstream-porte/Thunderbolt-porte oplader eksterne enheder, selv om skærmen skifter til strømbesparellestilstand.
 - * "Deep Level" (Dybt niveau) tillader ikke, at alle porte oplader eksterne enheder og forhindrer, at Thunderbolt- og USB-signaler detekteres automatisk når skærmen skifter til strømbesparellestilstand.
- **OSD Setup (Opsætning af OSD):**
 - * Justerer timeout for OSD-menuen fra 10 til 120 sekunder.
 - * Aktiverer eller deaktiverer DDC/CI-funktionen.
 - * Justerer OSD-menuens baggrund fra uigennemsigtig til gennemsigtig.
 - * Justerer OSD-rotation.
- **Language (Sprog):** Du kan vælge mellem 21 forskellige sprog: Engelsk, Fransk, Tysk, Italiensk, Spansk, Hollandsk, Portugisisk, Russisk, Tjekkisk, Kroatisk, Polsk, Rumænsk, Ungarsk, Tyrkisk, Forenklet kinesisk, Traditionelt Kinesisk, Japansk, Koreansk, Thai, Indonesisk, Persisk.
- **Calibration Reminder (Kalibreringspåmindelse):** Til at minde brugeren om, at de skal kalibrere skærmen for at sikre farvenøjagtigheden i hver arbejdsperiode. Der er 3 alarmer (300/600/1000 timer) og OFF (FRA), brugeren kan vælge mellem.



Denne funktion er aktiveret når der er valgt User Mode 1 (Brugertilstand 1) eller User Mode 2 (Brugertilstand 2).

- **DisplayPort Stream:** Kompatibilitet med grafikkort. Vælg DisplayPort 1.1 eller DisplayPort 1.2 efter grafikkortets DP version.



DisplayPort 1.1 er kun tilgængelig, når "Tilpas omgivende lys" deaktiveres.

- **Key lock (Lås):** Til deaktivering af alle funktionstaster. Tryk på den anden knap øverst i mere end fem sekunder for at annullere tastatuslåsefunktionen.
- **Power Indicator (Strømindikator):** Slår strømindikatorens LED til eller fra.
- **Ambient Effect (Tilpas omgivende lys):** Synkroniserer skærmens lysstyrke med det omgivende lys.



For at aktivere denne funktion, skal du gøre følgende: Slå HDR fra på udstyret, sluk for Motion Sync og indstil Blue Light-filteret til niveau 0.

- **Information (Oplysninger):** Viser oplysninger om skærmen.
- **All Reset (Nulstil alt):** "Yes" (Ja) gendanner standard indstillingerne.

9. Shortcut (Genvej)

Definerer funktionerne for knapperne Genvej 1 og 2.



- **Shortcut 1 (Genvej 1)/Shortcut 2 (Genvej 2):** Vælger en funktion for knapperne Genvej 1 og 2.



Når der vælges eller aktiveres en given funktion, er genvejstasten muligvis ikke understøttet. Tilgængelige funktioner for genveje: Blue Light Filter (Blåt lys-filter), Brightness (Lysstyrke), HDR, Contrast (Kontrast), PIP/PBP Setting (PIP/PBP-indstilling), Color Temp. (Farvetemperatur), Volume (Lydstyrke), Motion Sync (Bevægelsessynkronisering), User Mode 1 (Brugertilstand 1), User Mode 2 (Brugertilstand 2).

3.2 Oversigt over specifikationer

Paneltype	TFT LCD
Panelstørrelse	32,0" (16:9, 81,28 cm) bredskærm
Maks. opløsning	3840 x 2160
Pixelstørrelse	0,1845 mm
Lysstyrke	600 cd/m ² (Typ.), 1200 cd/m ² (Maks.)
Kontrastforhold (typ.)	1.000.000:1
Kontrastforhold (maks.)	100.000.000:1 (med dynamisk dæmpning til)
Visningsvinkel (V/L) CR > 10	178°/178°
Skærmfarver	1,07 milliarder
Farveskala	Rec2020 89,5%, DCI-P3 99%
Responstid	5 ms (grå til grå)
Valg ProArt Preset	13 forudindstillede farvetilstande
Valg af farvetemperatur	5 farvetemperaturer
Digitalt input	HDMI v2.0b, DisplayPort v1.2, Thunderbolt™ 3
Øretelefonstik	Ja
USB 3.0-port	Upstream x 1, downstream x 3
Farver	Sort
Strøm-LED	Hvid (tænd)/Ravgul (standby)
Vipning	+23° ~ -5°
Drejning	+60° ~ -60°
Rotering	+90°; -90°
Højdejustering	130 mm
Kensington-lås	Ja
AC-indgangsspænding	AC: 100-240 V
Strømforbrug	Tændt: < 58,67 W** (typ.), standby: < 0,5 W (typ.), slukket: 0 W (slukket)
Temperatur (drift)	0°C ~ 40°C
Temperatur (udenfor brug)	-20°C ~ +60°C
Dimension (B x D x H)	727 mm x 600 mm x 240 mm (med stander, højest) 727 mm x 470 mm x 240 mm (med stander, lavest) 727 mm x 426 mm x 93 mm (uden stander) 921 mm x 381 mm x 525 mm (pakke)
Vægt (skønnet)	9,7 kg (uden stander); 14,64 kg (netto); 19,8 kg (gros)
Flersproget	21 sprog (Engelsk, Fransk, Tysk, Italiensk, Spansk, Hollandsk, Portugisisk, Russisk, Tjekkisk, Kroatisk, Polsk, Rumænsk, Ungarsk, Tyrkisk, Forenklet kinesisk, Traditionelt Kinesisk, Japansk, Koreansk, Thai, Indonesisk, Persisk)
Tilbehør	Hurtig start-guide, garantikort, elledning, HDMI-kabel, USB Type-C- til Type-A-kabel, USB Type-C- til Type-C-kabel, Thunderbolt-kabel (40 Gbps), DisplayPort-kabel, testrapport over farvekalibrering, input/output-portdæksel, farvekalibrator (kun til PA32UCX-K & PA32UCX-PK), hætte

Overensstemmelse og standarder

UL/cUL, CB, CE, FCC, CCC, BSMI, CU, VCCI, J-MOSS, RoHS, WEEE, PSE, KCC, ICES-3, ErP, CEL, ISO 9241-307, UkrSEPRO, RCM, MEPS, PC Recycle, KC, e-Standby, TUV Flicker Free, TUV Low Blue Light, Windows 7, 8.1 og 10 WHQL, Mac Compliance***

*Specifikationer er underlagt ændringer uden varsel.

**Måling af skærmens lysstyrke på 200 nits uden tilslutning af lyd/USB/kortlæser.

***Kræver Mac OS 10.10.x, 10.11.x, 10.12.x.

3.3 Udvendige mål

ASUS PA32UCX Outline Dimension
*Unit:mm(inch)



Swivel: ± 60 Degree

Pivot: ± 30 Degree

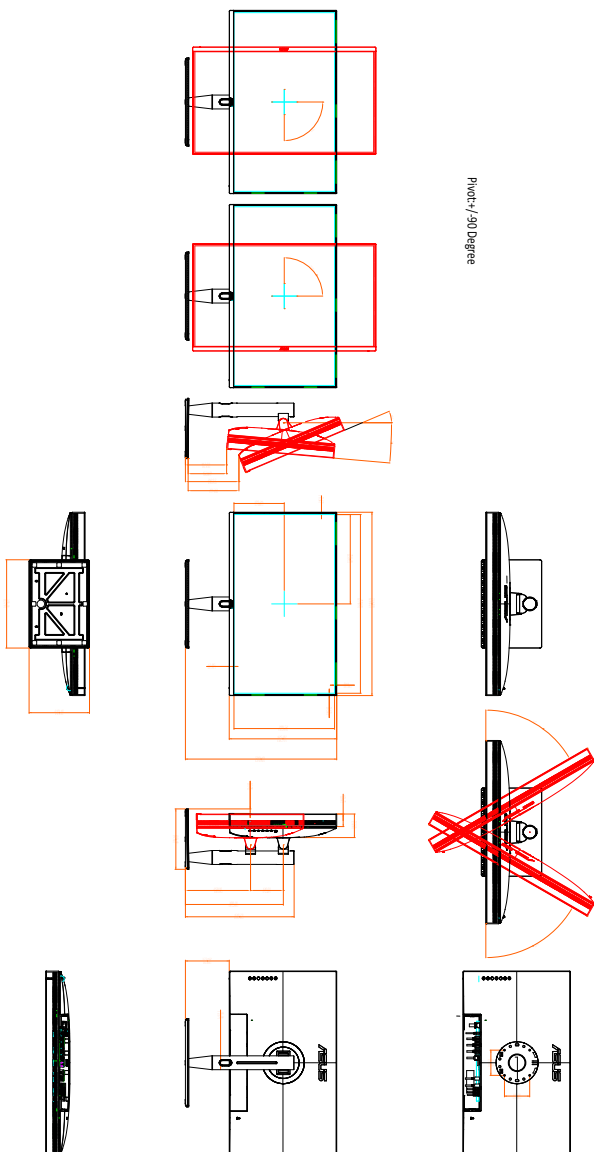

3.4 Fejlfinding (ofte stillede spørgsmål)

Problem	Mulig løsning
Strøm-LED er ikke TÆNDT	<ul style="list-style-type: none">• Tryk på knappen  for at kontrollere, om skærmen er i TÆNDT.• Kontroller, om elledningen er tilsluttet korrekt til skærmen og stikkontakten.• Kontroller, om der er TÆNDT på tænd/sluk-knappen.
Strøm-LED lyser gult og der er intet skærbillede	<ul style="list-style-type: none">• Kontroller, om skærmen og computeren er TÆNDT.• Kontroller, at signalkablet er tilsluttet korrekt til skærmen og computeren.• Efterse signalkablet og kontroller, at ingen af benene i stikket er bøjedede.• Tilslut computeren til en anden, tilgængelig skærm for at kontrollere, at computeren fungerer korrekt.
Skærbilledet er for lyst eller mørkt	<ul style="list-style-type: none">• Juster indstillingerne for Contrast (Kontrast) og Brightness (Lysstyrke) via OSD.
Skærbilledet springer rundt eller der kan ses et bølgende mønster i billedet	<ul style="list-style-type: none">• Kontroller, at signalkablet er tilsluttet korrekt til skærmen og computeren.• Flyt elektriske enheder, der kan forårsage elektrisk forstyrrelse, væk.
Skærbilledet har defekte farver (hvid ser ikke hvidt ud)	<ul style="list-style-type: none">• Efterse signalkablet og kontroller, at ingen af benene i stikket er bøjedede.• Ud en All Reset (Nulstil alt) via OSD.• Juster indstillingerne for R/G/B-farve eller vælg Color Temperature (Farvetemperatur) via OSD.
Ingen lyd eller kun dæmpet lyd	<ul style="list-style-type: none">• Kontroller, at HDMI/DisplayPort-kablet er tilsluttet korrekt til skærmen og computeren.• Juster lydstyrkeindstillingerne for både skærmen og HDMI/DisplayPort-enheden.• Sørg for, at driveren til computerens lydkort er installeret korrekt og er aktiveret.

3.5 Understøttede driftstilstande

Opløsningsfrekvens	Vertikal frekvens (Hz)	Horisontal frekvens (KHz)	Pixel (MHz)
640x350	70(N)	31,47(P)	25,18
640x480	59,94(N)	31,47(N)	25,18
640x480	72,82(N)	37,87(N)	31,5
640x480	75,00(N)	37,5(N)	31,5
720x400	70,08(P)	31,47(N)	28,32
800x600	56,25(P)	35,16(P)	36,00
800x600	60,32(P)	37,88(P)	40,00
800x600	72,12(P)	48,08(P)	50,00
800x600	75,00(P)	46,86(P)	49,50
848x480	60(P)	31,0(P)	33,75
1024x768	60,00(N)	48,36(N)	65,00
1024x768	70,069(N)	56,476(N)	75,00
1024x768	75,00(N)	60,02(N)	78,75
1152x864	75,00(P/N)	67,5(P/N)	108,00
1280x720	60	44,77(N)	74,5
1280x768	60(N)	47,8(N)	79,5
1280x768	75(P)	60,3(P)	102,25
1280x800	60(P)	49,7(N)	84,5
1280x960	60,00(N)	60,00(P)	108,00
1280x1024	60,02(P)	63,98(P)	108,00
1280x1024	75,02(P)	79,98(P)	135,00
1366x768	59,79(P)	47,712(P)	85,50
1400x1050	60(P)	65,3(N)	121,75
1440x900	59,89(P)	55,94(N)	106,50
1600x1200	60,00(P)	75,00(P)	162,00
1680x1050	60,00(P)	65,29(N)	146,25
1920x1080	60,00(P)	67,5(P)	148,5
1920 x 1200 (reduceret afblænding)	59,95(N)	74,038(P)	154
1920x1200	59,885(P)	74,556(N)	193,25
2560x1080	59,978(N)	66,636(P)	181,25
2560x1440	59,951(N)	88,787(P)	241,50
3840x2160	24(P)	52,593(N)	266,75
3840x2160	25	54,786(N)	278,75
3840x2160	30(P)	67,5(N)	297
3840x2160	50(P)	111,174(N)	587
3840 x 2160 (reduceret afblænding)	60(N)	133,313(P)	533,25
3840x2160	60(N)	135(P)	594,0

Når skærmen er på videofunktionen (dvs. den ikke viser data) med HDMI-stikket, understøttes følgende HD-funktioner, samt standard definitionsvideo.

Opløsning	Vertikal frekvens (Hz)	Horisontal frekvens (KHz)
1920 × 1080p	24	27
	50	56,25
	59,94	67,43
	60	67,5
1920 × 1080i	50	28,13
	59,94	33,72
	60	33,75
1440x480P	59,94	31,47
	60	31,5
1440x576P	50	31,25
	50	37,5
1280 × 720p	59,94	44,95
	60	45
720 × 576p	50	31,25
720 × 480p	59,94	31,47
	60	31,5
640 × 480p(VGA)	59,94	31,47
	60	31,5
720(1440) × 576i	50	15,63
720(1440) × 480i	59,94	15,73
	60	15,75

* Funktioner, der ikke står på listen, understøttes muligvis ikke. For optimal opløsning anbefaler vi, at du vælger en indstilling, der er angivet i en af tabellerne ovenfor.